

Les solutions professionnelles de **MCA**

Sous le nom MCA nous avons engrangé plus de 13 années d'expérience, 90 personnes engagées dans les activités de production et de distribution, ainsi qu'une volonté de perfectionnement continue.

Notre offre de produits est étendue et régulièrement améliorée par des services de montage, des conseils techniques et service spécialisé.

Notre stratégie de développement est dirigée vers l'établissement de collaborations avec les sociétés d'architecture, de construction et les entreprises

Nos produits sont conçus et livrés dans des conditions optimales de qualité, de prix aussi que dans les délais de livraison courts.

- Portes de garage Coupennes et enroulables
- Portes Coupennes industrielles
- Egalisateurs de rampes et garnitures iso-thermiques
- Portes résistants au feu et volets industriels
- Automatisations pour portes
- Volets roulants pour fenêtres
- Moustiquaires

Volets Roulants en aluminium à isolation thermique



www.mcagrup.ro

■ MCA România
Sos. Giurgiului 33A, Jilava, Jud. Ilfov
Tel: +40-(21)-457.00.03
Fax: +40-(21)-457.00.04
www.MCAgrup.ro
office@MCAgrup.ro

■ MCA Belgium
Rue Churchill, 26, 4624 Romsée
Tél: +32 (0)4.355.33.06
Gsm: +32(0)498.563.367
Fax: +32 (0)4.355.33.07

■ MCA Bulgaria
348 Botevgradsko Shose Blvd.
Sofia 1839
Tel: +35 929 45.10.15
Fax: +35 929 45.22.66

■ MCA Republica Moldova
Str. Vasile Lupu Nr.18, Chişinău
Telefon : +37 379.70.94.00

■ MCA Srbija
Stevana Stevanovica 4,
11262 Velika Mostanica, Belgrade
Tel/Fax: +38 111 807.61.36
Mob.: +38 160 341.05.06

0082_TS_FR_02.12



VOLETS ROULANTS



Les avantages

Ombre Protection contre l'éblouissement en cas de forte luminosité
Flexibilité quant à la lumière naturelle qu'on laisse entrer dans la pièce
Protection de vos meubles et de vos décorations contre la décoloration et la dégradation

Température constante Fraîcheur „naturelle” qui ne permet d'éviter la surchauffe de votre appartement pendant les jours de canicule

Un bon sommeil Silence et obscurité, vous pouvez, ainsi, profiter un bon sommeil pendant la journée.

Intimité Intimité: protections des regards indiscrets surtout lorsque vos fenêtres donnent sur la rue ou bien sur l'appartement voisin

Sécurité Sécurité et protection contre les intrus. Les systèmes électriques permettent d'ouvrir et de fermer les volets aux heures voulues afin de simuler votre présence”

Actionnements

Manoeuvre par sangle



Manoeuvre par télécommande



Manoeuvre par manivelle



Manoeuvre électrique par bouton



Couleurs pour lames de 37 mm



Blanc
900 - RAL 9016



Beige
919 - RAL 1015



Light Wood
915



Golden
920



Argent
916 - RAL 9006



Gris
901 - RAL 7038



Dark Wood 1
907

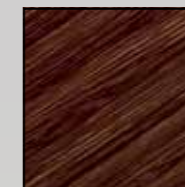

Dark Wood 2
910

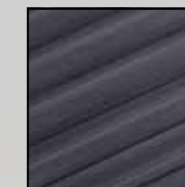

Gris métallisé Raffaello
911 - RAL 7015



Brun „Dark Brown”
921

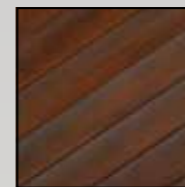

Noyer
925



Chêne doré
924

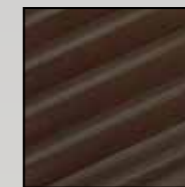

Brun rougeâtre
912 - RAL 8017



Brun
903 - RAL 8014

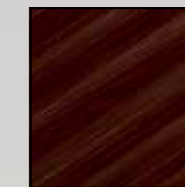

Acajou
926

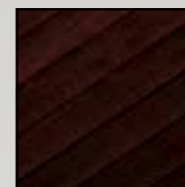

Wenge
928

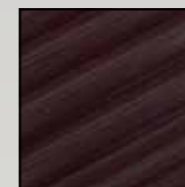

Bordeaux métallisé Raffaello
914 - RAL 8016



Vert
906 - RAL 6005

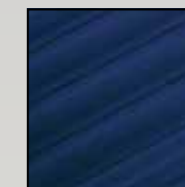

Bleu
904 - RAL 5010

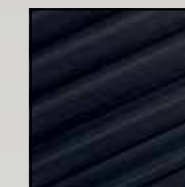

Gris Anthracite
957 - RAL 916

Couleurs pour lames de 55 mm

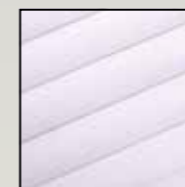

Blanc
900 - RAL 9016



Argent
916 - RAL 9006



Beige
919 - RAL 1015



Gris
901 - RAL 7038



Brun - Dark Brown
921

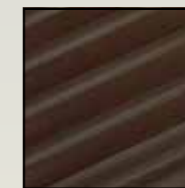

Brun
903 - RAL 8014



Dark Wood 1
907

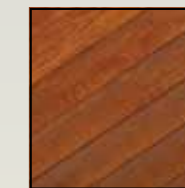

Chêne doré
924



VOLETS ROULANTS MONO-BLOCS UNIBOX

UNIBOX

Les volets roulants à isolation thermique MCA UNIBOX permettent l'installation du caisson au-dessus de la menuiserie. Les caissons peuvent avoir la même couleur que les murs (intérieurs ou extérieurs).

Couleurs des caissons UNIBOX et des coulisses

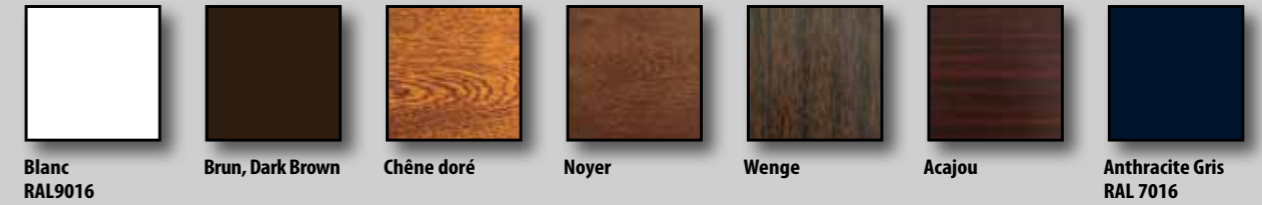

Volet roulant mono-bloc UNIBOX									
Lame	Dimensions du caisson		Dimensions de la coulisse		Largeur maximale	Hauteur maximale		Surface maximale	
	A	B	C	D		Sangle	Manivelle/Ressort /Electrique	Sangle	Manivelle/Ressort /Electrique
37 mm	155 mm	180 mm	49 mm	60 mm and 70 mm - „H”	2600 mm	1600 mm	1350 mm	2.5 sqm	5 sqm
	181 mm	206 mm				2250 mm	2150 mm		
	220 mm	245 mm				3600 mm	3400 mm		
Volet roulant mono-bloc UNIBOX avec moustiquaire									
Lame	Dimensions du caisson		Dimensions de la coulisse		Largeur maximale	Hauteur maximale		Surface maximale	
	A	B	C	D		Sangle	Manivelle/Ressort /Electrique	Sangle	Manivelle/Ressort /Electrique
37 mm	155 mm	199 mm	66,5 mm	60 mm	2600 mm	1350 mm	1150 mm	2.5 sqm	5 sqm
	181 mm	224 mm				2250 mm	2150 mm		
	220 mm	263 mm				2500 mm	2500 mm		

Volets roulants mono-blocs - UNIBOX PLUS									
Lame	Dimensions du caisson		Dimensions de la coulisse		Largeur maximale	Hauteur maximale		Surface maximale	
	A	B	C	D		Sangle	Manivelle/Ressort /Electrique	Sangle	Manivelle/Ressort /Electrique
37	175	220	49	60	2600	1550	1330	2.5 sqm	5 sqm
	200	220				2660	2360		
	240	255				4250	4030		
Volets roulants mono-blocs - UNIBOX PLUS avec moustiquaire									
Lame	Dimensions du caisson		Dimensions de la coulisse		Largeur maximale	Hauteur maximale		Surface maximale	
	A	B	C	D		Sangle	Manivelle/Ressort /Electrique	Sangle	Manivelle/Ressort /Electrique
37	175	220	66,5	60	2600	1550	1330	2.5 sqm	5 sqm
	200	220				2660	2360		
	240	255				4250	4030		

Coupe UNIBOX

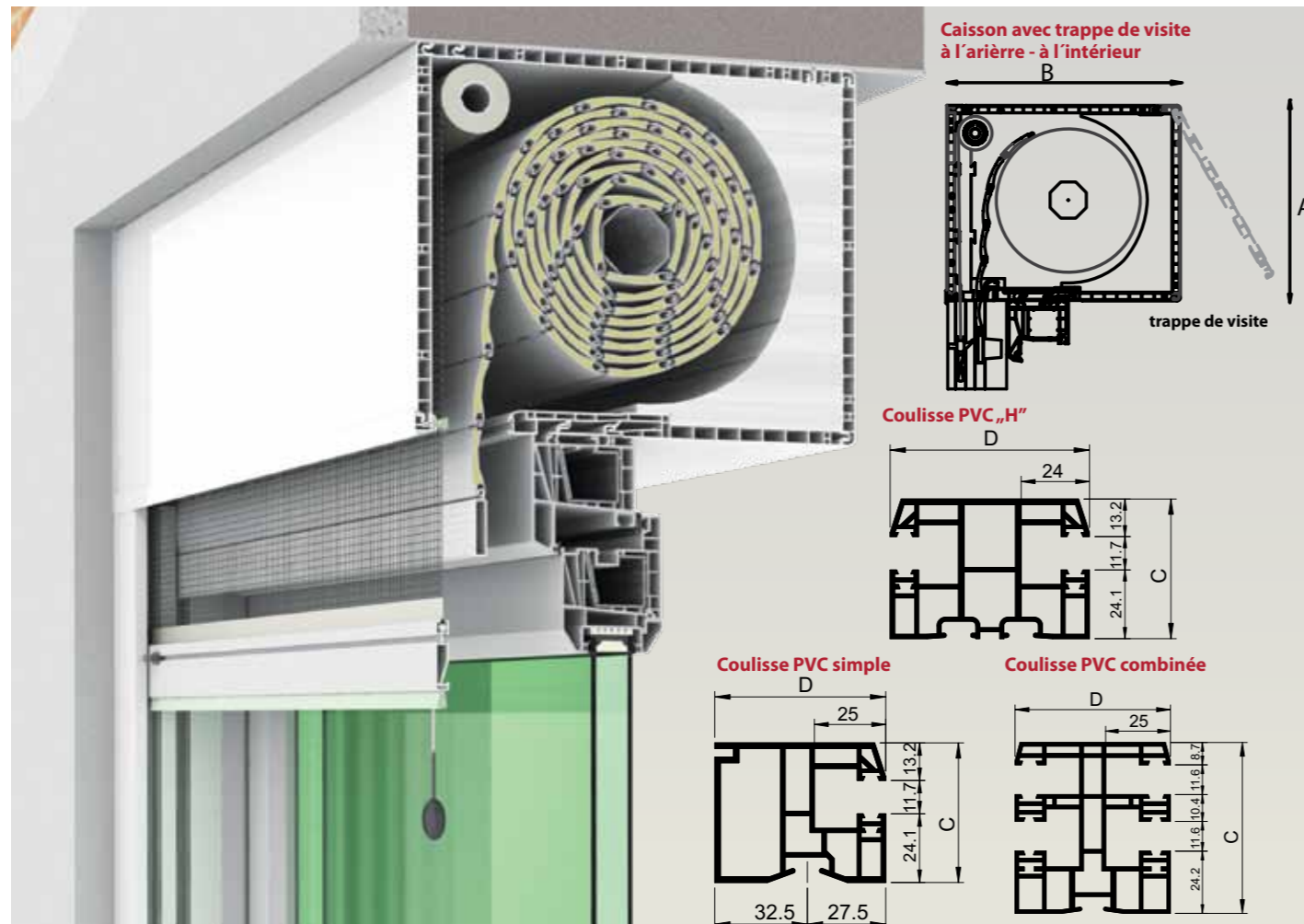

Coupe UNIBOX PLUS

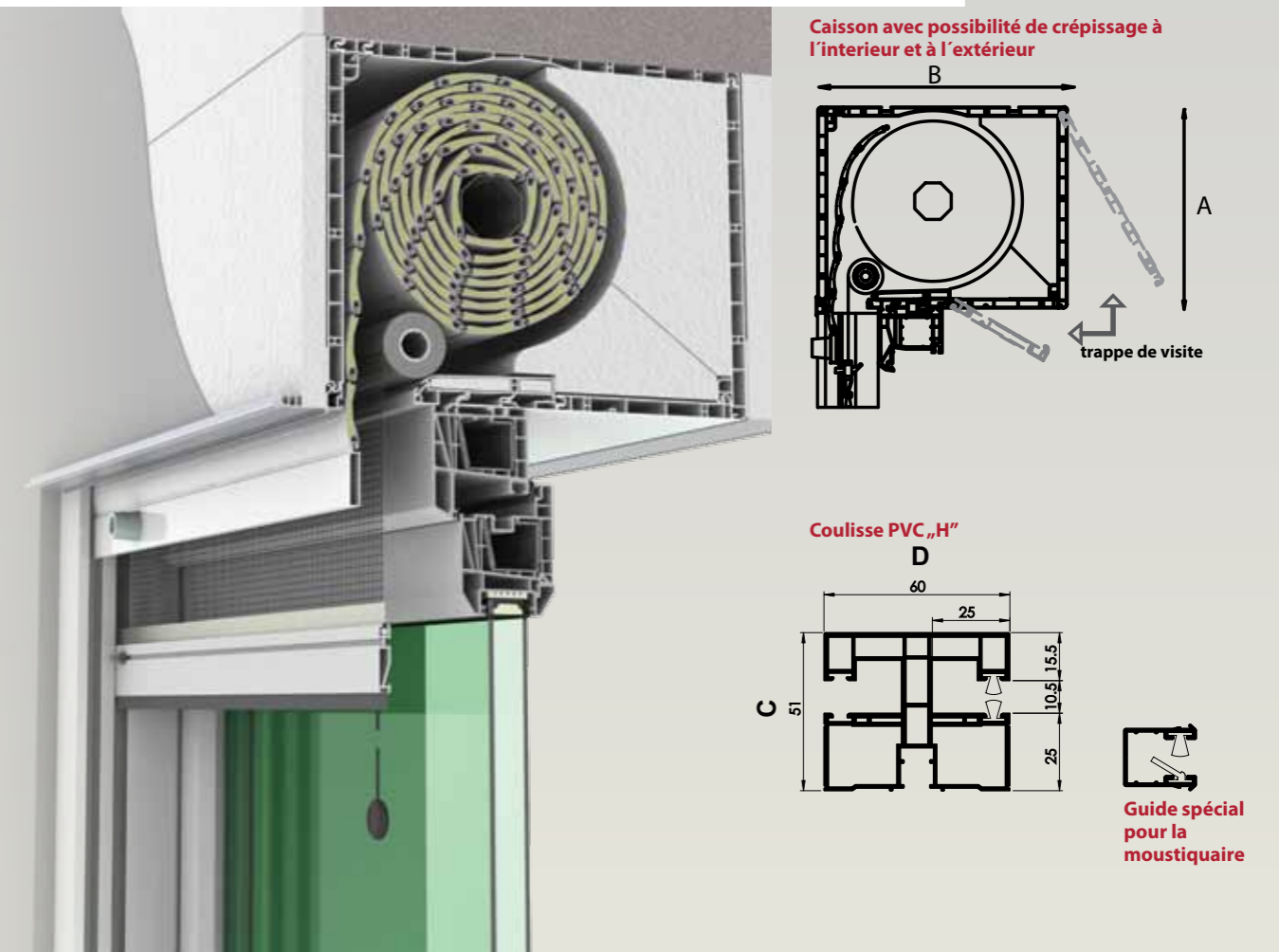



VOLETS ROULANTS APPLIQUÉS OUTBOX

OUTBOX

Les volets roulants MCA OUTBOX sont la solution idéale pour l'installation sur une menuiserie déjà existante. Le design des deux variantes s'harmonise parfaitement avec les détails de la façade.

Couleurs des caissons OUTBOX et des coulisses



Volet roulant appliqué - OUTBOX la 45°

Lame	Dimensions du caisson		Dimensions de la coulisse		Largeur maximale	Hauteur maximale		Surface maximale	
	A	B	C	D		Sangle	Manivelle/Ressort /Electrique	Sangle	Manivelle/Ressort /Electrique
37 mm	138 mm	138 mm	22 mm	53 mm - and 85 mm - „H”	2600 mm	1670 mm	1500 mm	2.5 sqm	5 sqm
	150 mm	150 mm				2150 mm	1850 mm		
	165 mm	165 mm				2800 mm	2500 mm		
	180 mm	180 mm				3180 mm	2880 mm		
	205 mm	205 mm				3900 mm	3500 mm		

volet roulant appliqué - OUTBOX la 45° avec moustiquaire									
Lame	Dimensions du caisson		Dimensions de la coulisse		Largeur maximale	Hauteur maximale		Surface maximale	
	A	B	C	D		Sangle	Manivelle/Ressort /Electrique	Sangle	Manivelle/Ressort /Electrique
37 mm	138 mm	138 mm	39 mm	53 mm	2600 mm	1100 mm	800 mm	2.5 sqm	5 sqm
	150 mm	150 mm				1530 mm	1330 mm		
	165 mm	165 mm				2170 mm	1730 mm		
	180 mm	180 mm				2500 mm	2500 mm		
	205 mm	205 mm				2500 mm	2500 mm		

Volet roulant appliqué - OUTBOX caisson arrondi

Lame	Dimensions du caisson		Dimensions de la coulisse		Largeur maximale	Hauteur maximale		Surface maximale	
	A	B	C	D		Sangle	Manivelle/Ressort /Electrique	Sangle	Manivelle/Ressort /Electrique
37 mm	138 mm	138 mm	22 mm	53 mm 85 mm - „H”	2600 mm	1670 mm	1500 mm	2.5 sqm	5 sqm
	165 mm	165 mm				2700 mm	2450 mm		
	180 mm	180 mm				3270 mm	3050 mm		

volet roulant appliqué - OUTBOX caisson arrondi avec moustiquaire									
Lame	Dimensions du caisson		Dimensions de la coulisse		Largeur maximale	Hauteur maximale		Surface maximale	
	A	B	C	D		Sangle	Manivelle/Ressort /Electrique	Sangle	Manivelle/Ressort /Electrique
37 mm	138 mm	138 mm	39 mm	53 mm	2600 mm	1100 mm	800 mm	2.5 sqm	5 sqm
	165 mm	165 mm				2340 mm	2060 mm		
	180 mm	180 mm				2500 mm	2350 mm		

Coupe OUTBOX la 45°

Coupe OUTBOX caisson arrondi

